

НАЗВАНИЕ МАГАЗИНА.....
 АДРЕС.....
 ТЕЛ.
 ТЕЛ. КЛИЕНТА

ЗАКАЗ ЗАЯВКА

ВАРИАНТ МОНТАЖА:

НА ПОДДОНЕ (X,Y) **БЕЗ ПОДДОНА**
 СОХРАНЯЯ РАЗМЕРЫ X1, Y1
 СОХРАНЯЯ РАЗМЕРЫ X2, Y2

ВИД КРЕПЛЕНИЯ К СТЕНЕ:

ВНЕШНЕЕ (регулировка до +10мм, + уплотнительный профиль)
 ВНУТРЕННЕЕ (нет регулировки, нет уплотнительного профиля)

ВЕРСИЯ ИСПОЛНЕНИЯ КАБИНЫ:

ЛЕВАЯ ПРАВАЯ

РАЗМЕР X/X1/X2
 (от 740 до 1400 мм)

РАЗМЕР Y/Y1/Y2
 (от 300 до 1200 мм)

ВЫСОТА 2000мм (стандартная)
 (другая - от 1500 до 2000мм)

РАЗМЕР „А” или „В” (обозначить только один квадратик):

A 520мм (для X от 760 до 860мм)
 620мм (для X от 860 до 1080мм)
 820мм (для X от 1080 до 1400мм)
 (другой - максимально 820мм)

B (минимально 170мм)

Размер "А" - ширина створки двери
 Размер "В" - ширина неподвижной стенки

ТЕХНИЧЕСКИЕ РИСУНКИ

ВНЕШНЕЕ КРЕПЛЕНИЕ

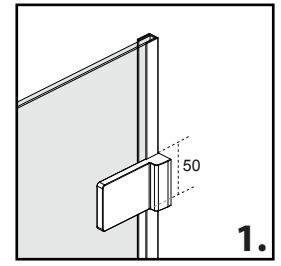
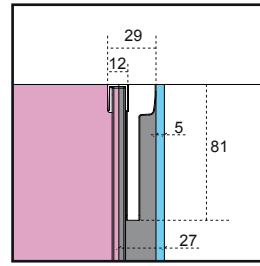
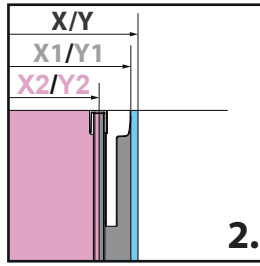

ВНУТРЕННЕЕ КРЕПЛЕНИЕ

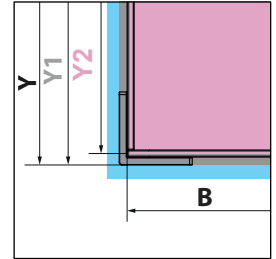
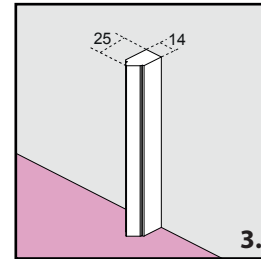
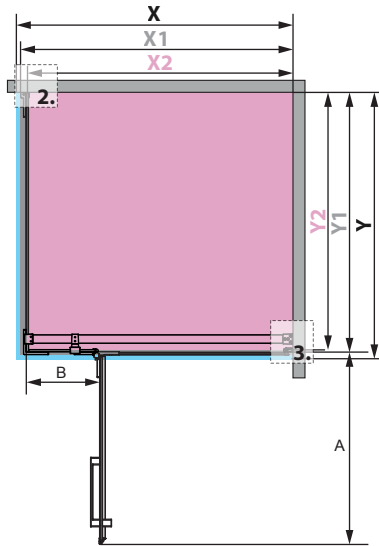
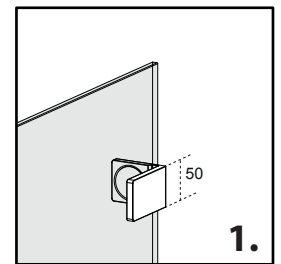
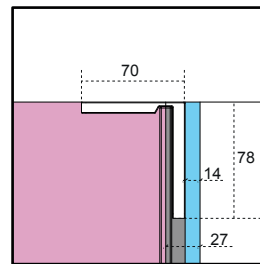
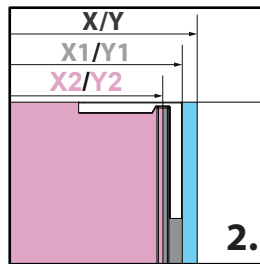

МОНТАЖ НА ПОДДОНЕ
 РАЗМЕР ДО ВНЕШНЕГО КРАЯ КРЕПЛЕНИЯ
 РАЗМЕР ДО ОСИ ЦЕНТРА СТЕКЛА

ЛЕВАЯ ВЕРСИЯ

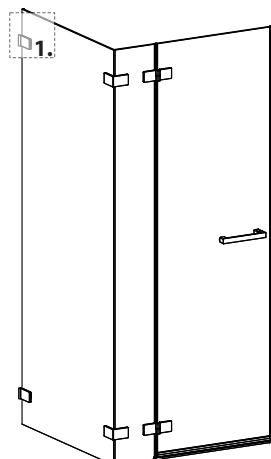

ПРАВАЯ ВЕРСИЯ

